

KATALOG 15

UDSTYR FOR GYLLEANLÆG

Klik på tekst eller billede for at gå direkte til den ønskede side:

<p>Overpumpningsrør</p>  <p>side 15-2</p>	<p>Indpumpningsgrenrør Indpumpningsbøjning</p>  <p>side 15-2</p>	<p>Y-stykke</p>  <p>side 15-2</p>	<p>Indstøbningskoblinger</p>  <p>side 15-3</p>
<p>Indstøbningsstudser</p>  <p>side 15-3</p>	<p>Bagskyllehane</p>  <p>side 15-4</p>	<p>Skydeventil f/jordledning</p>  <p>side 15-4</p>	<p>Trykløs skydespjæld og 3-vejs ventil</p>  <p>side 15-5</p>
<p>Rørbøjle</p>  <p>side 15-5</p>	<p>Murgennemføring</p>  <p>side 15-5</p>	<p>Suge- og overpumperør med klapventil</p>  <p>side 15-6</p>	<p>Sugerør med antihævert</p>  <p>side 15-6</p>
<p>4" lagertankspuler</p>  <p>side 15-6</p>	<p>Sugerør til fortank</p>  <p>side 15-7</p>	<p>4" fortankspuler</p>  <p>side 15-7</p>	<p>Sugerør med slangetuds eller kobling</p>  <p>side 15-7</p>
<p>Sugetragt</p>  <p>side 15-9</p>	<p>Sugespids</p>  <p>side 15-9</p>	<p>Komplet vægklæbeside</p>  <p>15-10</p>	

PEH OVERPUMPINGSRØR • INDPUMPINGSRØR

KATALOG 15

6

Overpumpningsrør m/udluftning

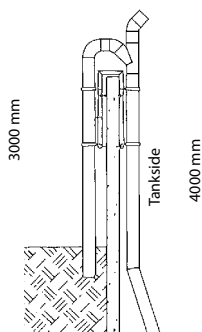

Inklusiv monteringsset

Varenr.	Beskrivelse
23191105	110 mm overp. rør m/udluftning
23191155	160 mm overp. rør m/udluftning
23191195	200 mm overp. rør m/udluftning

Overpumpningsrør udført i PEH-materiale med udluftning og galv. enkelt tankbeslag.
Standard tankdybde: 4000 mm

Tankdybde skal oplyses ved bestilling!

6

Overpumpningsrør tildækket

Varenr.	Beskrivelse
23191154	110 PEH overpumperør tildækket
23191156	160 MM overpumperør tildækket
23191196	200 PEH overpumperør tildækket

6

Monteringsset til gyllealarm



Varenr.	Beskrivelse
23190009	komplet sæt med beslag m.m.

6

Indpumpningsgrenrør

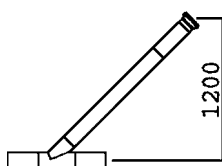

PEH indpumpningsgrenrør med galv. HK-bæger.

Varenr.	Beskrivelse
23190155	ø 110 mm x 108 mm HK
23190157	ø 160 mm x 159 mm HK
23190158	ø 200 mm x 159 mm HK

6

Indpumpningsbøjning

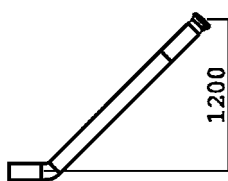

PEH indpumpningsbøjning med galv. HK-bæger.

Varenr.	Beskrivelse
23190159	ø 110 mm x 108 mm HK
23190161	ø 160 mm x 159 mm HK
23190162	ø 200 mm x 159 mm HK



INDSTØBNINGSKOBLINGER

KATALOG 15

6

Y-stykke

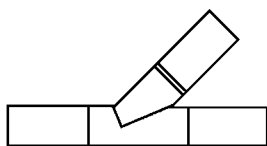

PEH. Med forlængede grene.

Varenr.	Beskrivelse
23190168	ø 110 mm
23190170	ø 160 mm
23190171	ø 200 mm

HK (Bauer) indstøbningsbæger

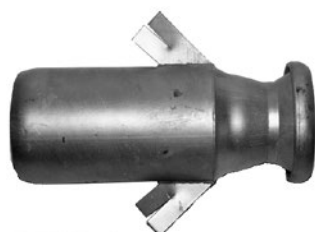

Varenr.	Beskrivelse
23193000	108 mm HK x 110 mm PVC
23193002	108 mm HK x 160 mm PVC
23193005	133 mm HK x 160 mm PVC
23193010	159 mm HK x 160 mm PVC
23193015	159 mm HK x 200 mm PVC

Galvaniseret. Incl. gummiring.

SK-M (Perrot) indstøbningskobling

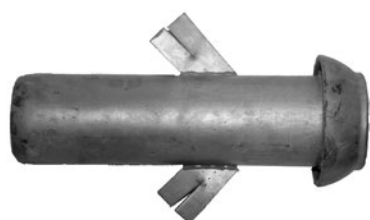

Varenr.	Beskrivelse
23193030	108 mm SK-M x 110 mm PVC
23193032	108 mm SK-M x 160 mm PVC
23193035	133 mm SK-M x 160 mm PVC
23193040	159 mm SK-M x 160 mm PVC

Galvaniseret.

Indstøbningsstuds



Varenr.	Beskrivelse
23193060	102 mm studs x 110 mm PVC
23193062	102 mm studs x 160 mm PVC
23193065	127 mm studs x 160 mm PVC
23193070	152 mm studs x 160 mm PVC
23193075	152 mm studs x 200 mm PVC

Galvaniseret.



BAGSKYLLEHANER • VENTILER • SPJÆLD

KATALOG 15

6

Bagskyllehane m/ MZ-flange



Varenr.	Beskrivelse
23192032	ø 160 mm - rustfri m/MZ-flange

Rustfrit stål.
Incl. 1,5 mtr. løftestang

6

Bagskyllehane f/ indstøbning

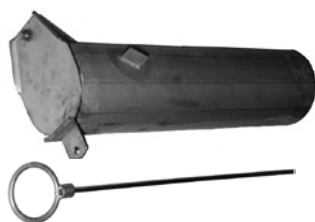

Varenr.	Beskrivelse
23192020	ø 110 mm - rustfri
23192022	ø 160 mm - rustfri

Galvaniseret eller rustfrit stål.
Incl. 1,5 mtr. løftestang

Længde: 600 mm.

6

Skydeventil f/ jordledning

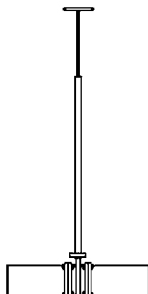

Varenr.	Beskrivelse
23190004	ø 110 mm PVC x 4" ventil
23190006	ø 160 mm PVC x 6" ventil

Ventil m/ 1,5 mtr. løftestang, beskyttelsesrør og spidsender for PVC-rør.

Max. tryk: 4 bar.



BAGSKYLLEHANER • VENTILER • SPJÆLD

KATALOG 15

PEHD trykløs skydespjæld



Varenr.	Beskrivelse
23190003	ø 110 mm PEHD skydespjæld
231900031	ø 160 mm PEHD skydespjæld
23190002	ø 200 mm PEHD skydespjæld
23190001	ø 250 mm PEHD skydespjæld
23190000	ø 315 mm PEHD skydespjæld

Inkl. 1 meter stang

Max. tryk: 1,5 bar

6

Treveysventil ø160



Varenr.	Beskrivelse
2319000310	ø110 3-vejs ventil m/1mtr.
23190003111	ø160 3-vejs ventil m/1mtr.
23190003112	ø200 3-vejs ventil m/1mtr.

Treveysventil RIA-TVb anvendes i pumpeledning som strømretningsventil til udledning af væske i to retninger.

Anvendelse:

Specielt til medier i landbrugs- og minksektoren.

Ventilen er ikke 100% tæt ved aflukning.

Treveysventilen RIA TVB er en ventil til montage under jord ved ikke synlig rørinstallation.

Manuel betjening via en vinkelnøgle med låseindgreb.

Til montage over terræn i brønde eller på væg ved synlig rørinstallation anvendes betegnelsen RIA-TV.

Materialer:

Ventilhus: PE 100 SDR 17

Ventilspade: Stål EN 1.4301

Spindel: Stål EN 1.4301

Tætningsring: NBR / EN 1.4404

Teknisk data:

To-sidet udløb ikke vandtæt.

Maksimalt tryk: ø110-200 6 bar

Temperatur: -50°C - +80°C.

6



RØRBØJLE • MURGENNEMFØRING

KATALOG 15

Galvaniseret rørbøjle



To-delte rørbøjler med gummiforing og muffe til forankring.

Varenr.	Beskrivelse
103804900	38-45 mm - M10/12
103804901	47-51 mm - M12
103804903	53-58 mm - M10
10380494	58-64 mm - M12
103804941	65-70 mm - M10
103804942	72-80 mm - M10
103804943	83-91 mm - 1/2"
10380495	75 mm - 1/2"
10380498	90 mm - 1/2"
10380500	110 mm - 1/2"
10380505	125 mm - 1/2"
10380510	160 mm - 1/2"
10380515	200 mm - 1/2"
10380519	250 mm - 1/2"
10380521	315 mm - 1/2"

Rustfri rørbøjle



To-delte rørbøjler med gummiforing og muffe til forankring.

Varenr.	Beskrivelse
103804931	35-40 mm - M10
103804902	47-52 mm - M8
10380491	58-64 mm - M10
103804905	72-80 mm - M10
103804935	86-91 mm - M10
10380498-1	90 mm - M10
10380501	110 mm - 1/2"
10380511	160 mm - 1/2"
10380516	200 mm - 1/2"

Tilbehør f/rørbøjle

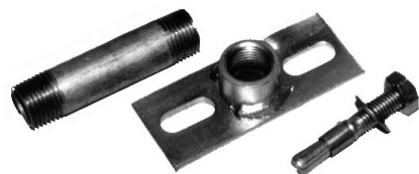

Varenr.	Beskrivelse
10380524-1	M10 bundflange - rustfri
10380525	1/2" bundflange
10380526	1/2" bundflange - rustfri
012060404	1/2" x 60 mm nippelrør
032006004	1/2" x 60 mm nippelrør - rustfri
132681060	M10 x 60 mm ekspansionsbolt
132681060-1	M10 x 60 mm ekspansionsbolt - rustfri

Murgennemføring



Varenr.	Beskrivelse
10460505	ø 110 mm
10460510	ø 160 mm
10460515	ø 200 mm

PEH SUGE- & OVERPUMPINGSRØR

KATALOG 15

6

Suge- & overpumpningsrør m/klapventil

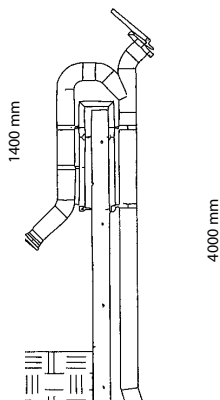

Varenr.	Beskrivelse
23190018	160 mm suge-/overpumpningsrør
23190021	160/200 mm suge-/overp. rør

Suge- & overpumpningsrør udført i PEH-materiale. Med klapventil, galv. 159 mm HK-bæger og galv. enkelt tankbeslag.

Tankdybde skal oplyses ved bestilling!

6

Sugerør m/antihævert ventil

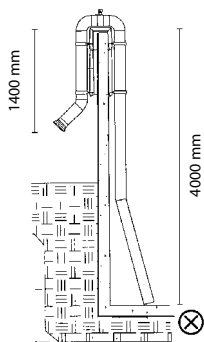

Varenr.	Beskrivelse
23190044	160 mm overp. rør m/antihævert
23190045	200 mm overp. rør m/antihævert

Overpumpningsrør udført i PEH-materiale med antihævert ventil, galv. 159 mm HK-bæger og galv. enkelt tankbeslag.

Tankdybde skal oplyses ved bestilling!

6

4" lagertankspuler

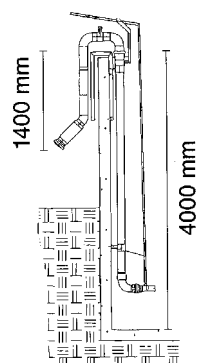

Varenr.	Beskrivelse
23190033	Lagertankspuler m/ ø68 mm dyse

Lagertankspuler m/antihævert ventil, galv. 159 mm HK-bæger og galv. enkelt tankbeslag.

Udført i PEH/galvaniseret.

Tankdybde skal oplyses ved bestilling!

6

Dobbelt tankbeslag

I stedet for to enkelte beslag.

Varenr.	Beskrivelse
23190013	Merpris for dobbelt tankbeslag



SUGERØR

KATALOG 15

Sugerør f/fortank

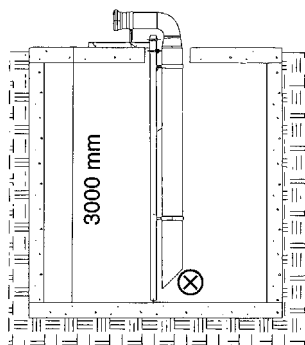

Varenr.	Beskrivelse
23190051	160 mm PEH m/159 mm HK bæger
23190061	200 mm PEH m/159 mm HK bæger
23190072	250 mm PEH m/194 mm HK bæger

Sugerør i PEH-materiale med galv. HK-bæger og galv. enkelt tankbeslag.

Tankdybde skal oplyses ved bestilling!

4" fortankspuler

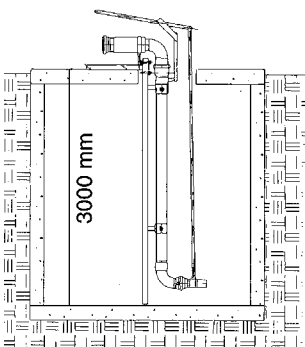

Varenr.	Beskrivelse
23190037	Fortankspuler med ø68 mm dyse

Galvaniseret.
Excl. beslag

Tankdybde skal oplyses ved bestilling!

Sugerør m/slangestuds



Varenr.	Beskrivelse
23190360	110 mm PEH x 102 mm studs
23190362	160 mm PEH x 152 mm studs

PEH-sugerør med slangestuds og håndtag.
Længde: 2 meter.

Sugerør m/HK-bæger

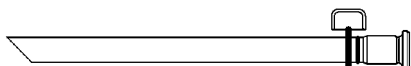

Varenr.	Beskrivelse
23190365	110 mm PEH x 108 mm HK-bæger
23190366	160 mm PEH x 159 mm HK-bæger

PEH-sugerør med galvaniseret HK-bæger og håndtag.
Længde: 2 meter.

Sugerør m/HK-kugle

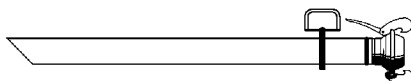

Varenr.	Beskrivelse
23190363	110 mm PEH x 108 mm HK-kugle
23190364	160 mm PEH x 159 mm HK-kugle

PEH-sugerør med galvaniseret HK-kugle og håndtag.
Længde: 2 meter.

SUGETRAGT

KATALOG 15

Sugetragt

Andvendes til gylle og biogas, tragten sikre en ren overførelse.

Tragten er til montering på rør, til montering i tanken.

Tragten er produceret i gummi

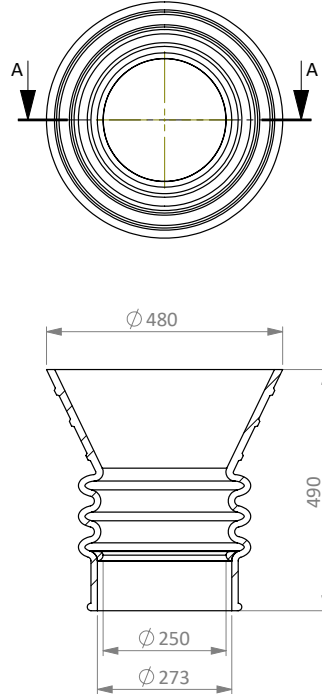

6

Varenr.	Beskrivelse
20146255	10" Sugetragt Gummi m. spændebånd

Sugespids



6

Varenr.	Beskrivelse
20146260	10" Sugespids for tragt

SUGETRAGT

KATALOG 15

Sugetragt

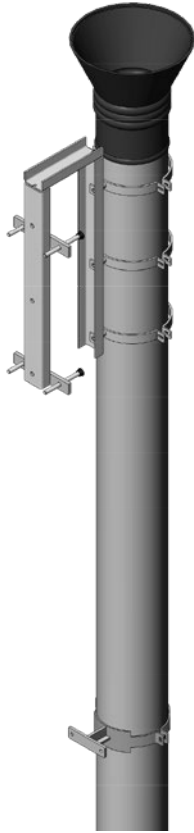

Varenr.	Beskrivelse
23637600	Komplet sugetragt m. vægbeslag

6

Pos.nr.	stk	Vare nr.	Beskrivelse	Materiale	Dimension
1	1	23200011	Vægbeslag, enkelt		
2	1	23637600	Rør rør	PE100 PNE	280x20,7
3	3	30380520	270-275mm værbøle 1/2" RIG		
4	1	30040250	Støttestrebe 420		
5	1	20246250	10" Sugetragt Gummim m. spændebånd		
6	3	20028404	1/2" GALV BRVSTNPL NR 280		
7	1	23637623	Fastgørelsesplade til rør til søgertank		
8	1	23637621	Halvbolte til støttestrebe	Domex 420	6mm

Beskrivninger:
 Ændringsblad:
 Materiale:
 Overfladebeh.:
 Generelt:
 Skala: 1:20
 Side: A3 1/2
 E-mail:
 Lagertank med 280mm PE rør og vægbeslag

Svejsevejled.:
Agrometer a/s
 Tegndato: 10-11-2021
 Tegnr.:
 Sign.:
 Vægt:
 RCD:
 5563768.2
 Ændringsdato:
 Ændringsnr.:
 100
 Tegnr.:
 23637600

Sugespids

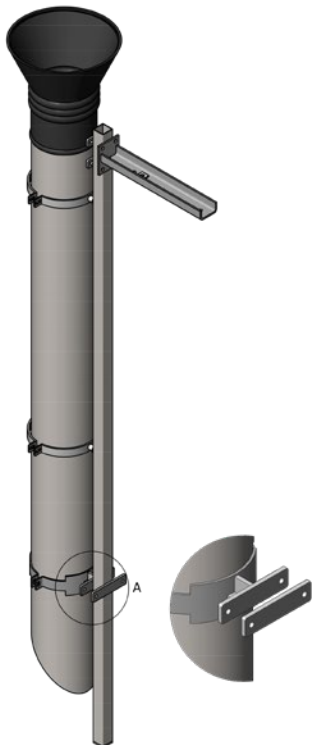

Varenr.	Beskrivelse
23637605	Komplet sugetragt m. tværbeslag

6

Pos.nr.	stk	Vare nr.	Beskrivelse	Materiale	Dimension
1	1		fortank		
2	1	23190150	Tropebeslag for fortank		
3	2	23190111	Tværbeslag f. sugesbeslag fortank	Domex 420	10mm
4	1	24037630	St. Tg. For ben for sugetræt i fortank		
5	1	23637605	Rør rør	PE100 PNE	280x20,7
6	2	30380520	270-275mm værbøle 1/2" RIG		
7	1	20246250	10" Sugetragt Gummim m. spændebånd		
8	2	20028404	1/2" GALV BRVSTNPL NR 280		
9	1	23637620	St. Tg. For støttestrebe til rør		
10	1	23637623	Fastgørelsesplade til støttestrebe	Domex 420	10mm
11	1	23637621	Halvbolte til støttestrebe	Domex 420	6mm

Beskrivninger:
 Ændringsblad:
 Materiale:
 Overfladebeh.:
 Generelt:
 Skala: 1:20
 Side: A3 2/3
 E-mail:
 Tank med PE 280mm og vægbeslag

Svejsevejled.:
Agrometer a/s
 Tegndato: 03-11-2021
 Tegnr.:
 Sign.:
 Vægt:
 RCD:
 580099.8
 Ændringsdato:
 Ændringsnr.:
 100
 Tegnr.:
 23637605

15-10

Alle priser er excl. moms. Der tages forbehold for trykfejl, prisstigninger og konstruktionsændringer. september 2023

